

Liet. nuot. tinkl. dren.
(Kamunikacija)

Lietaus nuoteku drenazo šulinys
(renginio pavadinimas)

Klaipėda
(Miestas)

Priestočio g.
(Gatvė)

Nr.() 11a KORTELĖ

23/55-0020
(Planšeto nomenklatura)

ŠULINIO PĖJŪVAI (matavimas duob. m.)

PRIRIŠIMO BRĖŽINYS

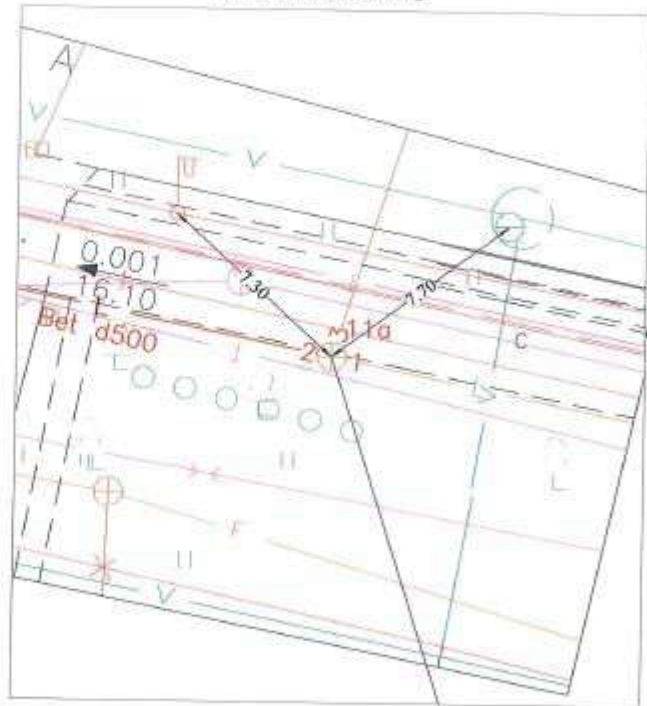
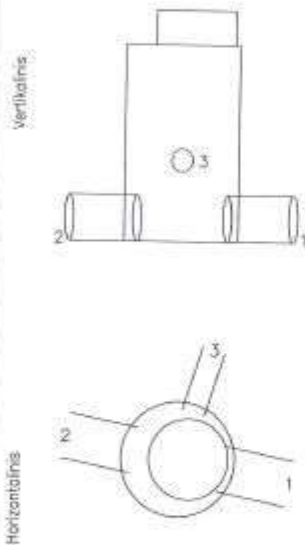

| Pavadinimas | Medžiaga | Diametras | Atstumas nuo dangčio | | Altitudės |
|-------------|----------|-----------|----------------------|--|-----------|
| Dangtis | Ketas | 640 | | | 9.50 |
| Zemė | Gruntas | | 0.00 | | 9.50 |
| Sienos | Betonas | | | | |
| Dugnas | Betonas | 1000 | 2.34 | | 7.16 |

| Vamzdžiai | Nr. | Medžiaga | Diametras | Atstumas nuo dangčio | | Altitudės |
|-----------|--------|----------|-----------|----------------------|--------|-----------|
| | | | | Viršus | Apačia | |
| Nr. 1 | Beton. | 500 | | Viršus | | |
| | | | | Apačia | 2.34 | 7.16 |
| Nr. 2 | Beton. | 500 | | Viršus | | |
| | | | | Apačia | 2.34 | 7.16 |
| Nr. 3 | Keram | 200 | | Viršus | | |
| | | | | Apačia | 1.70 | 7.80 |
| Nr. 4 | | | | Viršus | | |
| | | | | Apačia | | |
| Nr. 5 | | | | Viršus | | |
| | | | | Apačia | | |
| Nr. 6 | | | | Viršus | | |
| | | | | Apačia | | |
| Nr. 7 | | | | Viršus | | |
| | | | | Apačia | | |
| Nr. 8 | | | | Viršus | | |
| | | | | Apačia | | |

| | |
|--|-------------|
| Lipynės 4 (medžiaga, kiekis) | |
| Ar yra vandens - | |
| Ar yra dujų - | |
| Paslaptos X = 6179956,15; Y = 319814,23 | |
| UAB "Inžinerija LT" | |
| Objekto nr. | |
| Sudarė | Š. Buivydas |
| Parašas | Pavardė |
| Patikrino | Pavardė |
| 2019-10-01 (renginio tyrinėjimo data) | |

Liet. nuot. tinkl. dren.
(Komunikacija)
Lietaus nuoteku, drenažo šulinys
(Inginio pavadinimas)
Klaipėda Priestočio g.
(Miestas) (Gatvė)

Nr. (85 - C - 6) 9a KORTELE
23/55 - 0020
(Planšeto numeracija)

ŠULINIO PĖJIVIAI (matavys duoti m)

PRIRIŠIMO BRĖŽINYS

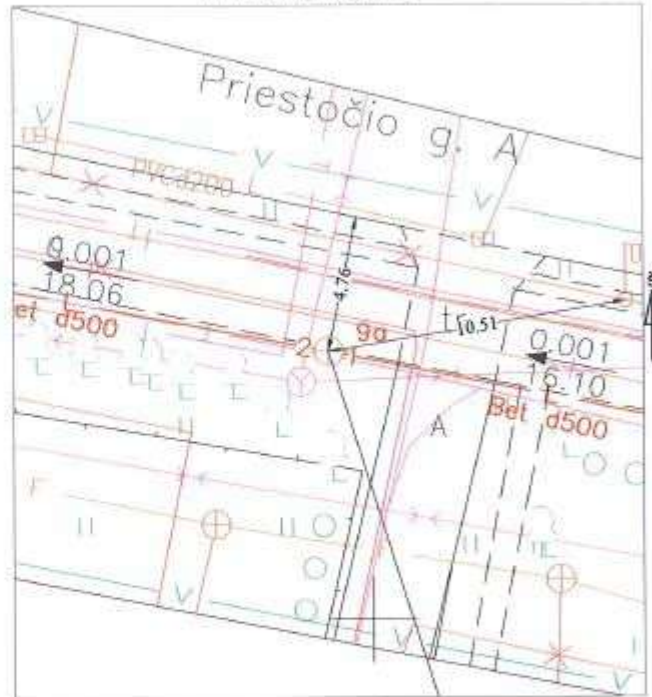
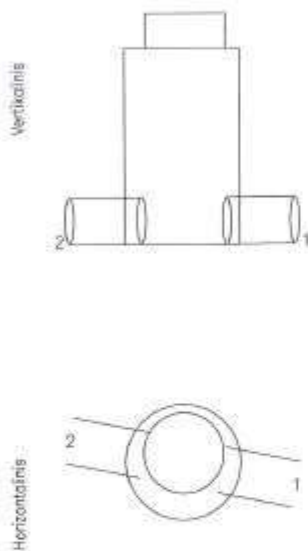

| Pavadinimas | Medžiaga | Diametras | Atstumas nuo dangčio | | Alitudės |
|-------------|----------|-----------|----------------------|--------|----------|
| Dangtis | Kelus | 640 | | | 9.57 |
| Žemė | Gruntas | | 0.00 | | 9.57 |
| Sienos | Betonas | | | | |
| Dugnas | Gruntas | 1000 | 2.43 | | 7.14 |
| Vamzdžiai | Nr. 1 | Beton. | 500 | Viršus | |
| | | | | Apačia | 2.43 |
| | Nr. 2 | Beton. | 500 | Viršus | |
| | | | | Apačia | 2.43 |
| | Nr. 3 | | | Viršus | |
| | | | | Apačia | |
| | Nr. 4 | | | Viršus | |
| | | | | Apačia | |
| Nr. 5 | | | Viršus | | |
| | | | Apačia | | |
| Nr. 6 | | | Viršus | | |
| | | | Apačia | | |
| Nr. 7 | | | Viršus | | |
| | | | Apačia | | |
| Nr. 8 | | | Viršus | | |
| | | | Apačia | | |

| | |
|---|--------------------|
| Uplynės 3 (medžiaga, kiekis) | |
| Ar yra vandens | - |
| Ar yra dujų | - |
| Pastabos X = 6179859.23; Y = 319798.44 | |
| UAB "Inžinerija LI" | |
| Objekto nr. | |
| Sudarė | <i>[Signature]</i> |
| | Š. Buivydas |
| Patikrino | Parušas |
| | Povardė |
| 2019-09-11 (Inginio tyrinėjimo data) | |

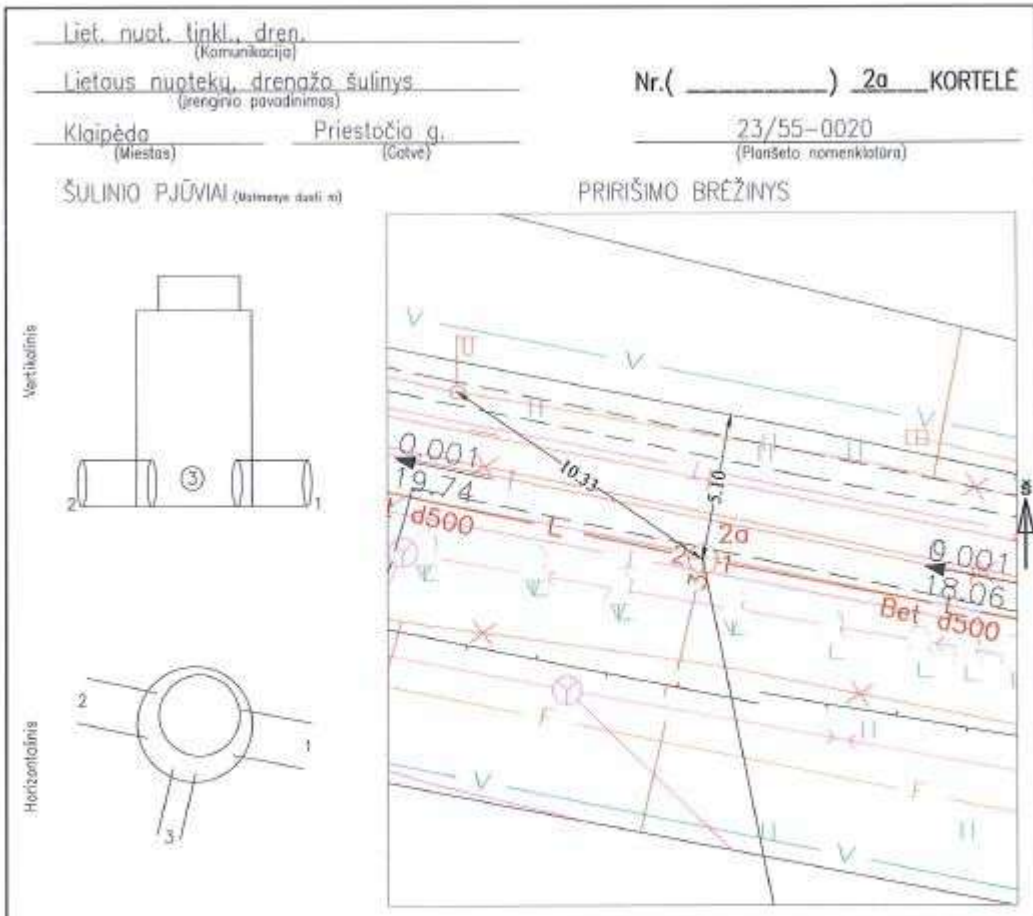

| Pavadinimas | Medžiaga | Diametras | Atstumas nuo dangčio | | Altitudės |
|-------------|----------|-----------|----------------------|--------|-----------|
| Dangtis | Kietas | 640 | | | 9.43 |
| Žemė | Gruntas | | 0.00 | | 9.43 |
| Sienos | Betonas | | | | |
| Dugnos | Betonas | 1000 | 2.31 | | 7.12 |
| Varnzdžiai | Nr. 1 | Beton. | 500 | Viršus | |
| | | | | Apačia | 2.31 |
| | Nr. 2 | Beton. | 500 | Viršus | |
| | | | | Apačia | 2.31 |
| | Nr. 3 | Keram. | 200 | Viršus | |
| | | | | Apačia | 2.29 |
| | Nr. 4 | | | Viršus | |
| | | | | Apačia | |
| Nr. 5 | | | Viršus | | |
| | | | Apačia | | |
| Nr. 6 | | | Viršus | | |
| | | | Apačia | | |
| Nr. 7 | | | Viršus | | |
| | | | Apačia | | |
| Nr. 8 | | | Viršus | | |
| | | | Apačia | | |

Lipynės 6 (medžiaga, kiekis)
 Ar yra vandens -
 Ar yra dujų -
 Postabus X = 6179962.66; Y = 319788.69

UAB "Inžinerija LT"

Objekto nr.

Sudarė *K. K.* Š. Buivydas
 Parašas Pavardė

Patikrino
 Parašas Pavardė

2019-09-11
 (Irenginio tyrinėjimo data)

Liet. nuot. tinkl. dren. (Komunikacija)
 Lietaus nuoteku, drenažo šulinys (Ingininio pavadinimas)
 Klaipėda (Miestas) Priestočio g. (Galvė) Nr. () 10 KORTELE
 23/55-0020 (Planšeto nomenklatura)

ŠULINIO PJŪVIAI (Matmens duotį m)

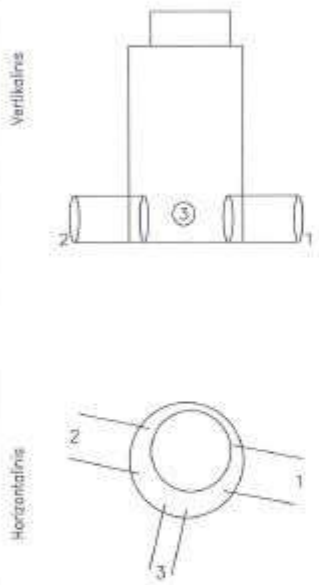

PRIRIŠIMO BRĖŽINYS

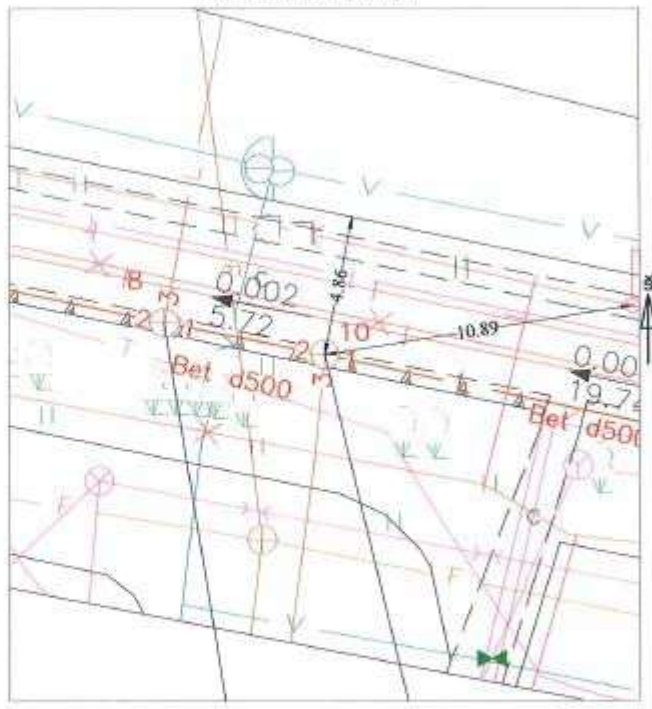

| Pavadinimas | Medžiaga | Diametras | Atstumas nuo dangčio | | Altitudės | Lipynės 8 (medžiaga, kiekis) Ar yra vandens - Ar yra dujų - Pastabos X = 5179966.78; Y = 319761.39 |
|-------------|----------|-----------|----------------------|--------|-----------|--|
| Dangtis | Kietas | 640 | | | 9.74 | |
| Žemė | Gruntas | | 0.00 | | 9.74 | |
| Sienos | Betonas | | | | | |
| Dugnas | Betonas | 1000 | 2.64 | | 7.10 | |
| Vamzžiai | Nr. 1 | Beton. | 500 | Viršus | | |
| | | | | Apačia | 2.64 | 7.10 |
| | Nr. 2 | Beton. | 500 | Viršus | | |
| | | | | Apačia | 2.64 | 7.10 |
| | Nr. 3 | Ker. | 250 | Viršus | | |
| | | | | Apačia | 2.60 | 7.14 |
| | Nr. 4 | | | Viršus | | |
| | | | | Apačia | | |
| Nr. 5 | | | Viršus | | | |
| | | | Apačia | | | |
| Nr. 6 | | | Viršus | | | |
| | | | Apačia | | | |
| Nr. 7 | | | Viršus | | | |
| | | | Apačia | | | |
| Nr. 8 | | | Viršus | | | |
| | | | Apačia | | | |

UAB "Inžinerija LT"

Objekto nr. _____

Sudarė *Kise* Š. Buivydas
 Parašas Pavardė

Patikrino _____
 Parašas Pavardė

2019-09-11
 (ingininio lytinėjimo data)

Liet. nuot. tinkl. dren.
(Komunikacija)
Lietaus nuoteku drenužo šulinys
(renginio pavadinimas)
Klaipėda Priestočio g.
(Miestas) (Galvė)

Nr. () 8 KORTELĖ
23/55-0020
(Planšeto numeracija)

ŠULINIO PĖJŪVIAI (skėmens dailė n)

PRIRIŠIMO BRĖŽINYS

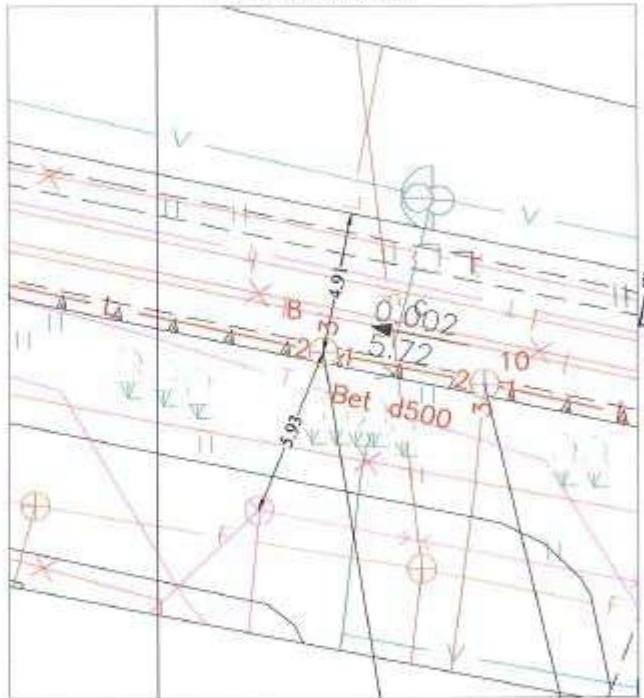
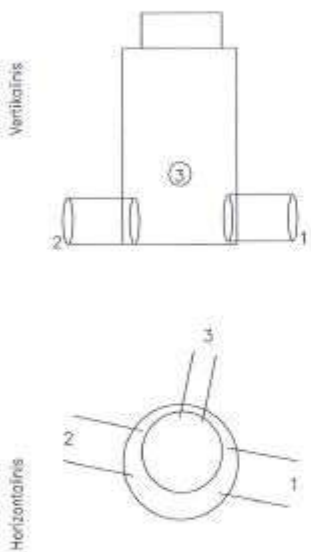

| Pavadinimas | Medžiaga | Dimetras | Atstumas nuo dangčio | | Alitudės |
|-------------|----------|----------|----------------------|--------|----------|
| Dangtis | Kelus | 640 | | | 9.68 |
| Žemė | Gruntas | | 0.00 | | 9.68 |
| Sienos | Betonas | | | | |
| Dugnas | Betonas | 1000 | 2.59 | | 7.09 |
| Vamzžiai | Nr. 1 | Betoni. | 500 | Viršus | |
| | | | | Apačio | 2.59 |
| | Nr. 2 | Betoni. | 500 | Viršus | |
| | | | | Apačio | 2.59 |
| | Nr. 3 | Kerami | 200 | Viršus | |
| | | | | Apačio | 2.05 |
| | Nr. 4 | | | Viršus | |
| | | | | Apačio | |
| Nr. 5 | | | Viršus | | |
| | | | Apačio | | |
| Nr. 6 | | | Viršus | | |
| | | | Apačio | | |
| Nr. 7 | | | Viršus | | |
| | | | Apačio | | |
| Nr. 8 | | | Viršus | | |
| | | | Apačio | | |

Lipynės 7
(medžiaga, kiekis)
Ar yra vandens -
Ar yra dujų -
Pastabos X = 6179967.89; Y = 319755.78

UAB "Inžinerija LT"

Objekto nr.
Sudarė *[Signature]* Š. Buivydos
Parašas Pavarė
Patikrino
Parašas Pavarė

2019-09-11
(renginio tyrinėjimo data)

Liet. nuot. tinkl. dren. (Komunikacija)
 Lietaus nuoteku, drenažo šulynys (renginio pavadinimas)
 Klaipėda (Miestas) Priestočio g. (Gatvė)
 Nr. () 47 KORTELĖ
 23/55-0019 (Planšeto nomenklatura)

ŠULINIO PJŪVIAI (Matavimo duotį n)

PRIRIŠIMO BRĖŽINYS

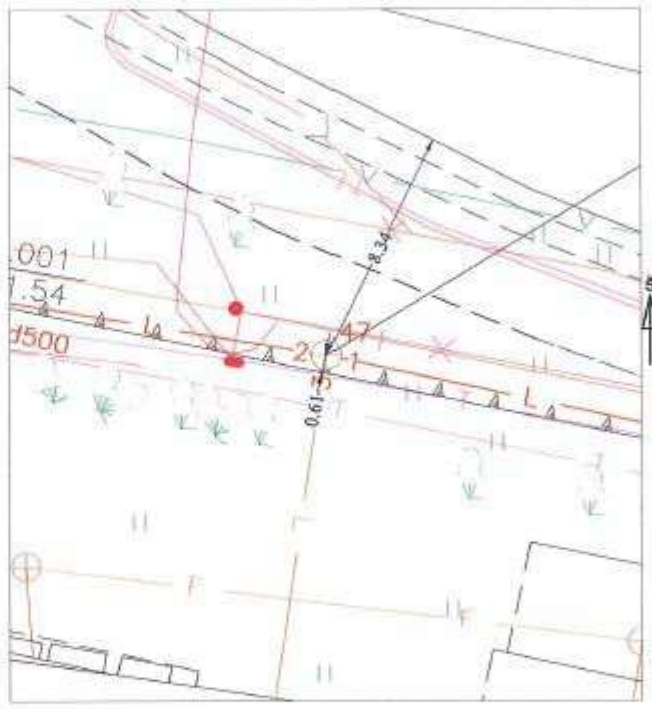
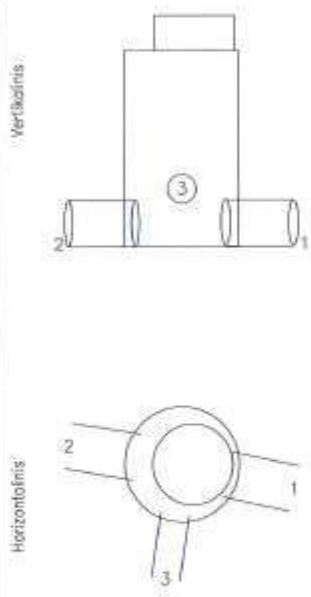

| Pavadinimas | Medžiaga | Diametras | Atstumas nuo dangčio | | Altitudės | Lipynės 8 (medžiaga, kiekis) Ar yra vanderis Ar yra dujų Pastabos X = 6179976.95; Y = 319713.35 |
|--------------|----------|-----------|----------------------|--------|-----------|---|
| Dangtis | Ketas | 640 | | | 9.95 | |
| Žemė | Gruntas | | 0.00 | | 9.95 | |
| Sienos | Betonas | | | | | |
| Dugnas | Gruntas | 1000 | 2.89 | | 7.06 | |
| Varnžaidžiai | Nr. 1 | Beton. | 500 | Viršus | | |
| | | | | Apočia | 2.89 | 7.06 |
| | Nr. 2 | Beton. | 500 | Viršus | | |
| | | | | Apočia | 2.89 | 7.06 |
| | Nr. 3 | Keram. | 250 | Viršus | | |
| | | | | Apočia | 2.43 | 7.52 |
| | Nr. 4 | | | Viršus | | |
| | | | | Apočia | | |
| Nr. 5 | | | Viršus | | | |
| | | | Apočia | | | |
| Nr. 6 | | | Viršus | | | |
| | | | Apočia | | | |
| Nr. 7 | | | Viršus | | | |
| | | | Apočia | | | |
| Nr. 8 | | | Viršus | | | |
| | | | Apočia | | | |

UAB "Inžinerija LT"

Objekto nr.
 Sudorė *[Signature]* S. Buivydas
 Parašas Pavardė
 Patikrino
 Parašas Pavardė

2019-09-11
 (renginio tyrinėjimo data)

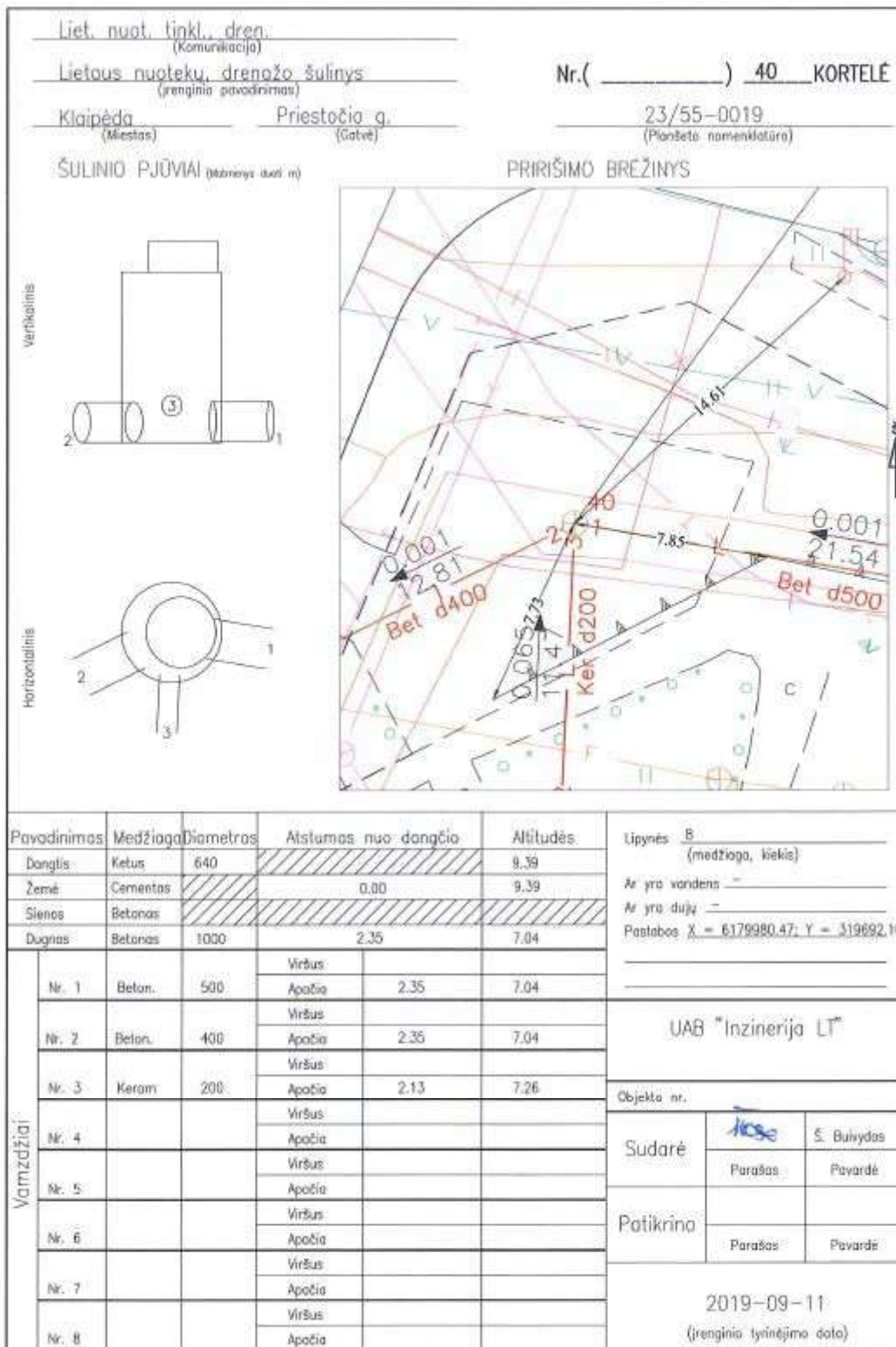

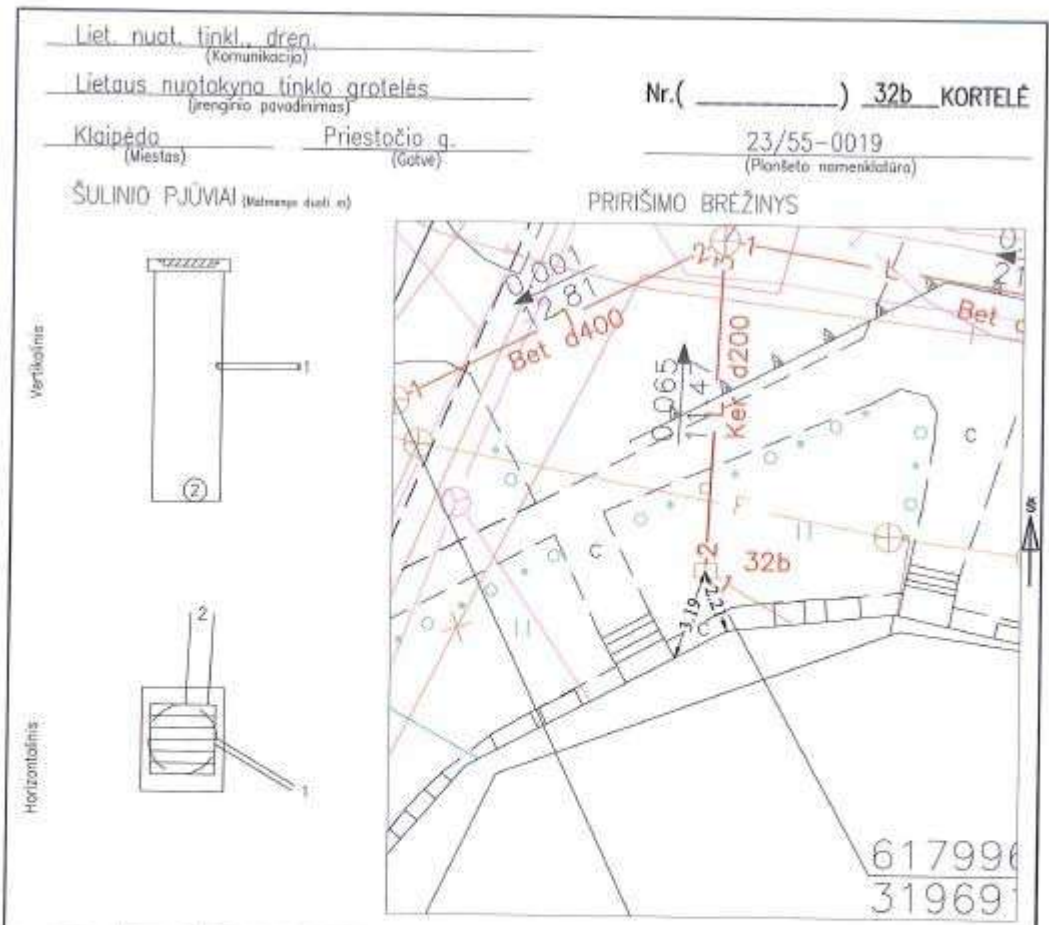

| Pavadinimas | Medžiaga | Diametras | Atstumas nuo dangčio | Alitudės | Lipynės (medžiaga, kiekis) | |
|-------------|----------|-----------|----------------------|----------|---|--------------------------------|
| Dangtis | Kelvas | 550/400 | | 9.18 | Ar yra vandens | |
| Žarnė | Gruntas | | 0.00 | 9.18 | Ar yra dujų | |
| Sienos | Betonas | | | | Pastabos X = 617996.01; Y = 319691.56 | |
| Duognas | Betonas | 700 | 1.17 | 8.01 | | |
| Varnzdžioi | Nr. 1 | PVC | 50 | Viršus | | UAB "Inžinerija LT" |
| | | | | Apačio | 0.45 | |
| | Nr. 2 | Keram | 200 | Viršus | | Objekto nr. |
| | | | | Apačio | 1.17 | |
| | Nr. 3 | | | Viršus | | Sudarė <i>Kise</i> Š. Buivydas |
| | | | | Apačio | | |
| | Nr. 4 | | | Viršus | | Patikrino |
| | | | | Apačio | | |
| Nr. 5 | | | Viršus | | 2019-10-01 (Inginio tyrinėjimo data) | |
| | | | Apačio | | | |
| Nr. 6 | | | Viršus | | | |
| Nr. 7 | | | Apačio | | | |
| Nr. 8 | | | Viršus | | | |
| | | | Apačio | | | |

Liet. nuot. tinkl. dren.
(Komunikacija)

Lietaus nuoteku, drenažo šulinys
(Inginio pavadinimas)

Klaipėda (Miestas) Saulių g. (Gatvė)

Nr. () 39b KORTELĖ

23/55-0019
(Planšeto nomenklatura)

ŠULINIO PJŪVIAI (Atstumas 400 m)

PRIRIŠIMO BRĖŽINYS

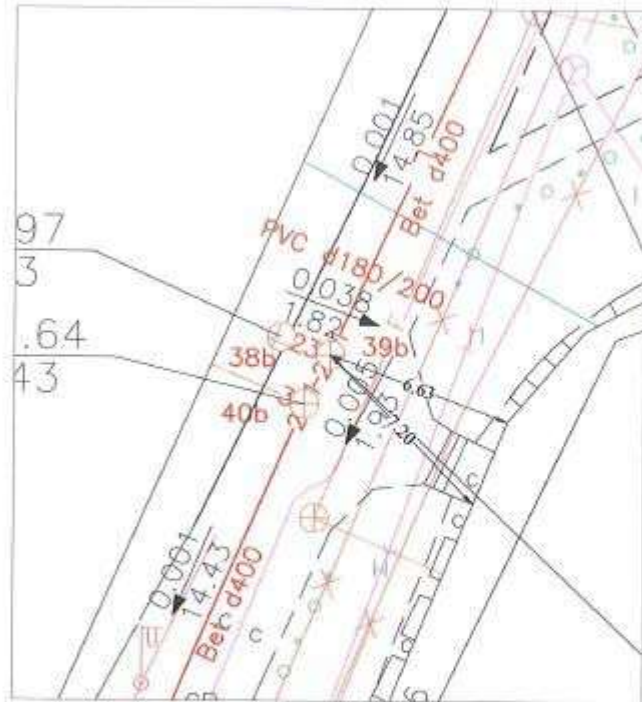
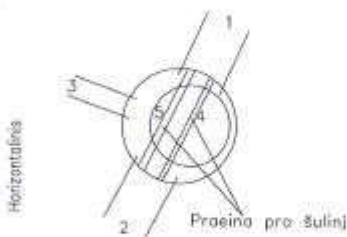
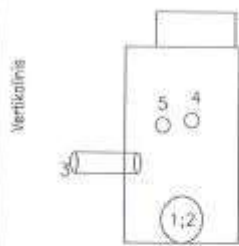

| Pavadinimas | Medžiaga | Diametras | Atstumas nuo dangčio | Altitudės | Lipynės 5 (medžiaga, kiekis) | |
|-------------|----------|-----------|----------------------|-----------|--|---------------------|
| Dangtis | Kelvas | 640 | | 9.03 | Ar yra vandens - | |
| Zemė | Cementas | | 0.00 | 9.03 | Ar yra dujų - | |
| Sienas | Betonas | | | | Postabos X = 6179861.46; Y = 319674.41 | |
| Dugnas | Betonas | 1500 | 2.02 | 7.01 | | |
| Vamzžiai | Nr. 1 | Beton. | 400 | Viršus | | UAB "Inžinerija LT" |
| | | | | Apačio | 2.02 | |
| | Nr. 2 | Beton. | 400 | Viršus | | Objekto nr. |
| | | | | Apačio | 2.02 | |
| | Nr. 3 | PVC | 180/200 | Viršus | | Sudarė |
| | | | | Apačio | 1.40 | |
| | Nr. 4 | PVC | 100/110 | Viršus | | Patikrina |
| | | | | Apačio | 1.21 | |
| Nr. 5 | PVC | 150/160 | Viršus | | 2019-10-01 (Inginio tyrimo data) | |
| | | | Apačio | 1.23 | | 7.80 |
| Nr. 6 | | | Viršus | | Parašas | |
| | | | Apačio | | | Pavardė |
| Nr. 7 | | | Viršus | | Parašas | |
| | | | Apačio | | | Pavardė |
| Nr. 8 | | | Viršus | | | |
| | | | Apačio | | | |

Liet. nuot. tinkl. dren.
(Komunikacija)

Lietaus nuoteku, drenažo šulinys
(Inginio pavadinimas)

Klaipėda Šiaulių g.
(Miestas) (Galvė)

Nr. () 40b KORTELE

23/55-0019
(Planeto numeriklata)

ŠULINIO PJŪVIAI (Matymo dali n)

PRIRIŠIMO BRĖŽINYS

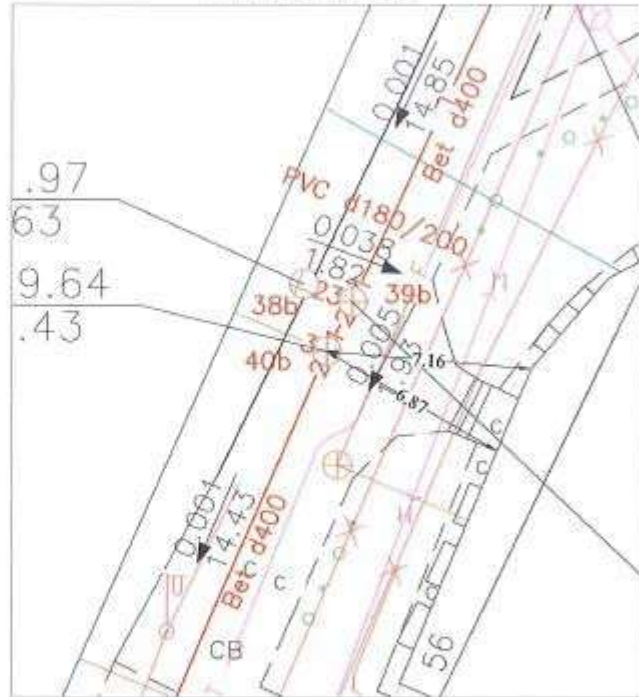
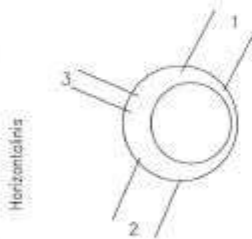
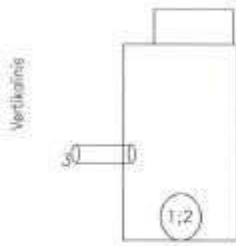

| Pavadinimas | Medžiaga | Diametras | Atstumas nuo dangčio | Altitudės | Užrašai |
|-------------|----------|-----------|----------------------|----------------------------|--|
| Dangtis | Kelvas | 640 | | 9.01 | Lipynės 6 (medžiaga, kiekis) |
| Žemė | Cementas | | 0.00 | 9.01 | Ar yra vandens - |
| Sienos | Betonas | | | | Ar yra dujų - |
| Dugnas | Betonas | 1000 | 2.01 | 7.00 | Postabos X = 6178959.64; Y = 319673.43 |
| Vamzdžiai | Nr. 1 | Beton. | 400 | Viršus Apočia 2.01 7.00 | UAB "Inžinerija LT" |
| | Nr. 2 | Beton. | 400 | Viršus Apočia 2.01 7.00 | |
| | Nr. 3 | PVC | 160 | Viršus | Objekto nr. |
| | | | | Apočia 1.34 7.67 | |
| | Nr. 4 | | | Viršus | Sudarė |
| | | | | Apočia | |
| | Nr. 5 | | | Viršus | Patikrino |
| | | | | Apočia | |
| Nr. 6 | | | Viršus | 2019-09-11 | |
| | | | Apočia | | (Inginio tyrinėjimo data) |
| Nr. 7 | | | Viršus | | |
| | | | Apočia | | |
| Nr. 8 | | | Viršus | | |
| | | | Apočia | | |

Liet. nuot. tinkl. dren.
(Komunikacija)
Lietaus nuoteku drenazo šulinys
(Inginio pavadinimas)
Klaipėda Šaulių g.
(Miestas) (Gatvė)

Nr. () 82 KORTELE
23/55-0019
(Planšeto nomenklatorė)

ŠULINIO PJŪVIAI (Matavimo skalė m)

PRIRIŠIMO BRĖŽINYS

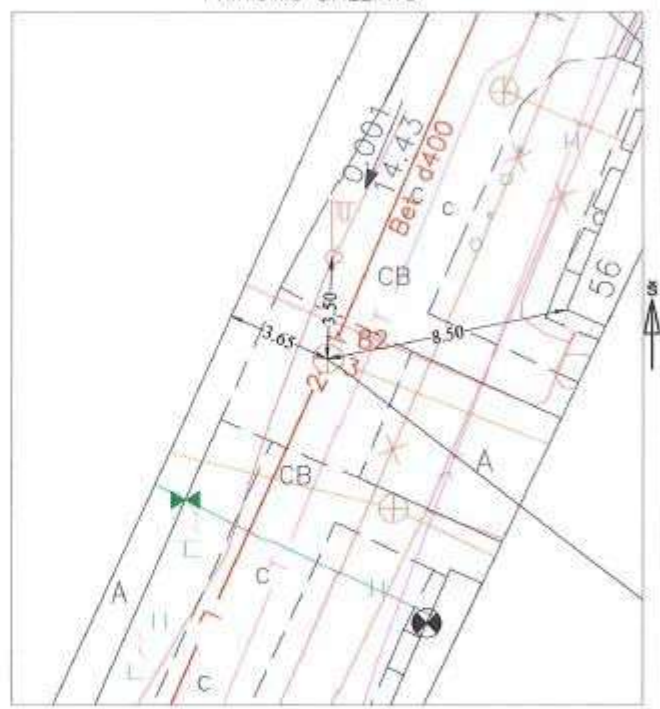
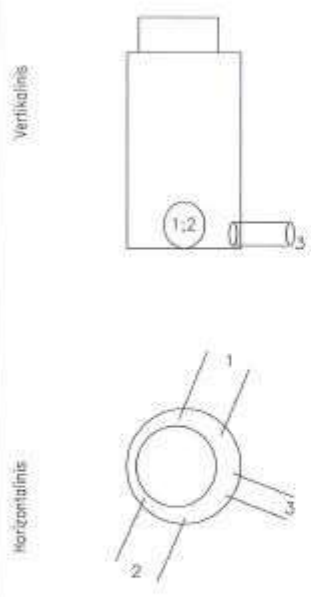

| Pavadinimas | Medžiaga | Diametras | Atstumas nuo dangčio | Altitudės | Lipynės 6 (medžiaga, kiekis) Ar yra vandens - Ar yra dujų - Pastabos X = 6179946.41; Y = 319667.66 |
|-------------|----------|-----------|----------------------|-----------|--|
| Dangtis | Ketus | 640 | | 8.78 | |
| Žernė | Cementas | | 0.00 | 8.78 | |
| Sienos | Betonas | | | | |
| Dugnas | Betonas | 1000 | 1.80 | 6.98 | |
| Vamzdžiai | Nr. 1 | Beton. | 400 | Viršus | |
| | | | | Apačia | 1.80 |
| | Nr. 2 | Beton. | 400 | Viršus | |
| | | | | Apačia | 1.80 |
| | Nr. 3 | Keram | 200 | Viršus | |
| | | | | Apačia | 1.65 |
| | Nr. 4 | | | Viršus | |
| | | | | Apačia | |
| Nr. 5 | | | Viršus | | |
| | | | Apačia | | |
| Nr. 6 | | | Viršus | | |
| | | | Apačia | | |
| Nr. 7 | | | Viršus | | |
| | | | Apačia | | |
| Nr. 8 | | | Viršus | | |
| | | | Apačia | | |

UAB "Inžinerija LT"

Objekto nr.

Sudarė S. Buivydas

Patikrino Parošas Pavardė

2019-09-11
(Inginio tyrinėjimo data)

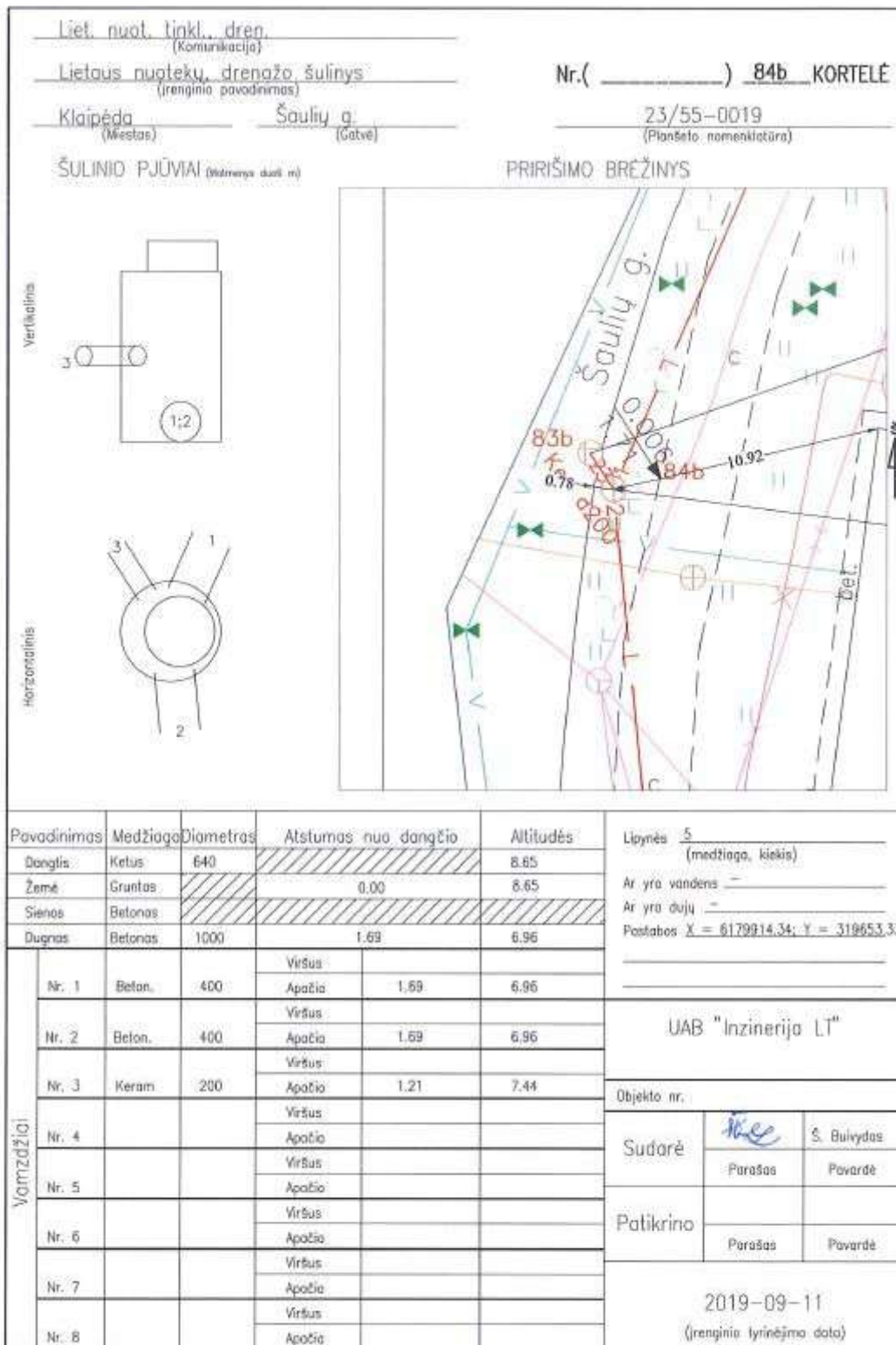

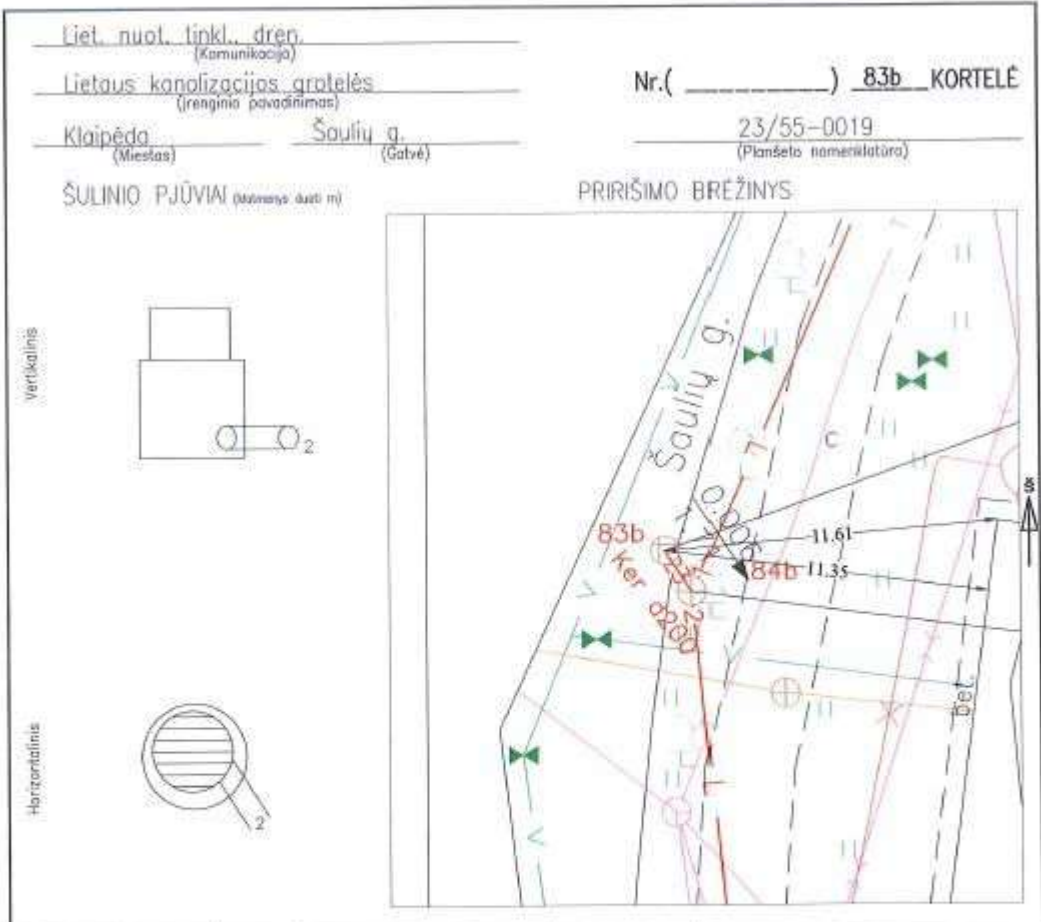

| Pavadināsimis | Medžiaga | Diametrs | Atstums nua dangčio | Altitudės | Lipnās (medžiaga, kiekis) |
|---------------|----------|----------|---------------------|-----------|--|
| Dangčis | Kelus | 640 | | 8.49 | Ar yra vandens |
| Žemė | Asfals | | 0.00 | 8.49 | Ar yra dujų |
| Sienas | Betonas | | | | Postabos X = 6179915.78; Y = 319652.40 |
| Dugnas | Betonas | 700 | 1.14 | 7.35 | |

| Vamzdžiai | Nr. | Medžiaga | Diametrs | Atstums nua dangčio | | Altitudės |
|-----------|-------|----------|----------|---------------------|--------|-----------|
| | | | | Viršus | Apočia | |
| | Nr. 1 | | | | | |
| | Nr. 2 | Kerom | 200 | | 1.04 | 7.45 |
| | Nr. 3 | | | | | |
| | Nr. 4 | | | | | |
| | Nr. 5 | | | | | |
| | Nr. 6 | | | | | |
| | Nr. 7 | | | | | |
| | Nr. 8 | | | | | |

| | |
|---|-----------------|
| UAB "Inžinerija LT" | |
| Objekto nr. | |
| Sudarė | Š. Buhydas |
| | Porašas Povardė |
| Patikrino | Povardė |
| | |
| 2019-09-11 (Irenginio tyrinėjimo data) | |

Liet. nuot. tinkl. dren.
(Komunikacija)
Lietaus kanalizacijos grotelės
(renginio pavadinimas)
Klaipėda Šaulių g.
(Miestas) (Gatvė)

Nr. () 135a KORTELĖ
23/55-0019
(Planeto: nomenklatura)

ŠULINIO PŪVIAI (Matavimų skaičius)

PRIRIŠIMO BRĖŽINYS

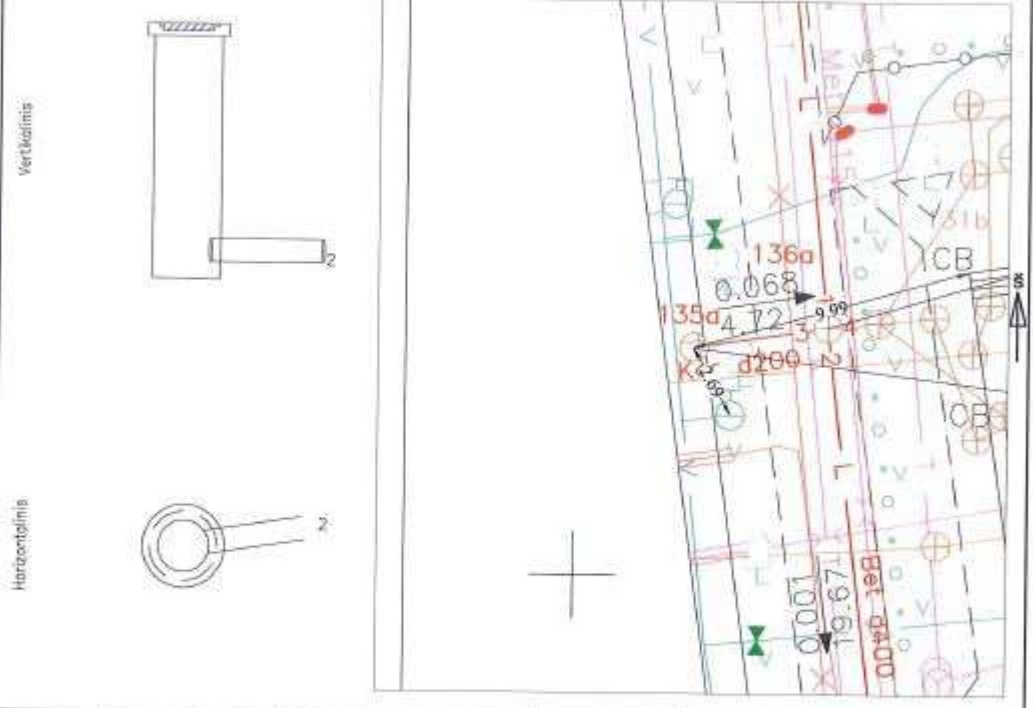

| Pavadinimas | Medžiaga | Diametras | Atstumas nuo dangčio | Altitudės | Ligynės (medžiaga, kiekis) Ar yra vandens Ar yra dujų Pastabos X = 6179857.92, Y = 319654.15 | |
|-------------|----------|-----------|----------------------|-----------|--|------|
| Danglis | Ketus | 640 | | 8.12 | | |
| Žemė | Asfaltas | | 0.00 | 8.12 | | |
| Sienos | Betonas | | | | | |
| Dugnas | Betonas | 700 | 1.00 | 7.12 | | |
| Vamzdžiai | Nr. 1 | | Viršus | | UAB "Inžinerija LT" | |
| | | | Apačia | | | |
| | Nr. 2 | Keram | 200 | Viršus | | |
| | | | | Apačia | | 0.80 |
| | Nr. 3 | | | Viršus | | |
| | | | | Apačia | | |
| | Nr. 4 | | | Viršus | | |
| | | | | Apačia | | |
| Nr. 5 | | | Viršus | | | |
| | | | Apačia | | | |
| Nr. 6 | | | Viršus | | | |
| | | | Apačia | | | |
| Nr. 7 | | | Viršus | | | |
| | | | Apačia | | | |
| Nr. 8 | | | Viršus | | | |
| | | | Apačia | | | |

Objekto nr.
Sudarė *Rise* Š. Būvydas
Parašas Pavardė
Patikrina
Parašas Pavardė

2019-09-11
(renginio tyrinėjimo data)

Liet. nuot. tinkl. dren.
(Komunikacija)
Lietaus kanalizacijos grotelės
(renginio pavadinimas)
Klaipėda Šaulių g.
(Miestas) (Gatvė)

Nr. () 135a KORTELĖ
23/55-0019
(Planeto: nomenklatura)

ŠULINIO PŪVIAI (Matavimų skaičius)

PRIRIŠIMO BRĖŽINYS



| Pavadinimas | Medžiaga | Diametras | Atstumas nuo dangčio | Altitudės | Ligynės _____ (medžiaga, kiekis) | | | |
|-------------|----------|-----------|----------------------|-----------|--|--|------|-------------------------------|
| Danglis | Ketus | 640 | | 8.12 | Ar yra vandens _____ | | | |
| Žemė | Asfaltas | | 0.00 | 8.12 | Ar yra dujų _____ | | | |
| Sienos | Betonas | | | | Pastabos X = 6179857.92, Y = 319654.15 | | | |
| Dugnas | Betonas | 700 | 1.00 | 7.12 | | | | |
| Vamzdžiai | Nr. 1 | | Viršus | | | UAB "Inžinerija LT" | | |
| | | | Apačia | | | | | |
| | Nr. 2 | Keram | 200 | Viršus | | | 0.80 | 7.32 |
| | | | | Apačia | | | | |
| | Nr. 3 | | | Viršus | | | | Objekto nr. |
| | | | | Apačia | | | | |
| | Nr. 4 | | | Viršus | | | | Sudarė <i>Rise</i> Š. Būvydas |
| | | | | Apačia | | | | |
| Nr. 5 | | | Viršus | | | Parašas _____ Pavardė _____ | | |
| | | | Apačia | | | | | |
| Nr. 6 | | | Viršus | | | Potikrina _____ | | |
| | | | Apačia | | | | | |
| Nr. 7 | | | Viršus | | | Parašas _____ Pavardė _____ | | |
| | | | Apačia | | | | | |
| Nr. 8 | | | Viršus | | | 2019-09-11 (renginio tyrinėjimo data) | | |
| | | | Apačia | | | | | |

Liet. nuot. tinkl. dren.
(Komunikacija)

Lietaus nuotekų, drenužo šulinys
(renginio pavadinimas)

Klaipėda Šaulių g.
(Miestas) (Gatvė)

Nr. () 184a KORTELĖ

23/55-0019

(Planšetų nomenklatūra)

ŠULINIO PĖVIŲ (Matymo šaltis m)

PRIRIŠIMO BRĖŽINYS

Vertikalinis

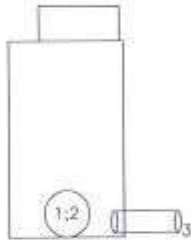

Horizontalinis

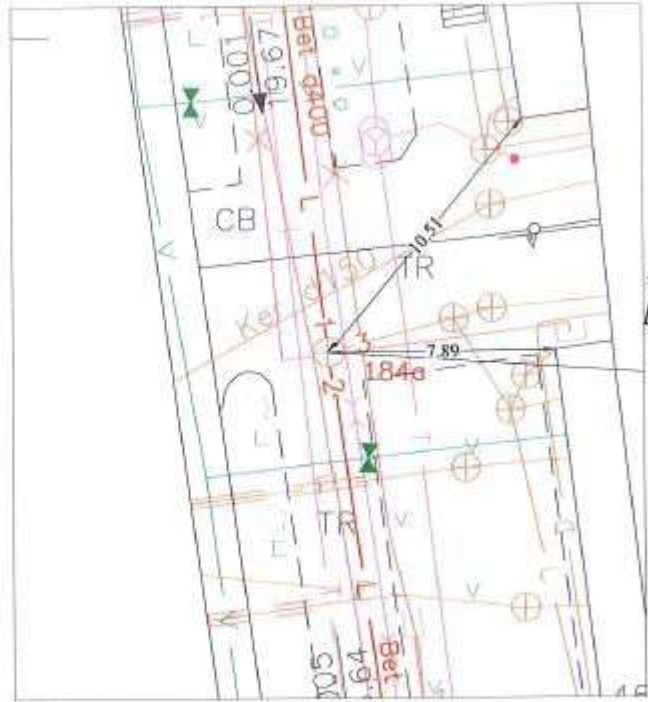
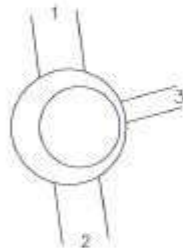

| Pavadinimas | Medžiaga | Diametras | Atstumas nuo dangčio | | Altitudės |
|-------------|----------|-----------|----------------------|--------|-----------|
| Danglis | Ketas | 640 | | | 8.25 |
| Žemė | Cementas | | 0.00 | | 8.25 |
| Sienos | Betonas | | | | |
| Dugnas | Betonas | 1000 | 1.35 | | 6.90 |
| Varnzdžiai | Nr. 1 | Beton. | 400 | Viršus | |
| | | | | Apačia | 1.35 |
| | Nr. 2 | Beton. | 400 | Viršus | |
| | | | | Apačia | 1.35 |
| | Nr. 3 | PVC | 180/200 | Viršus | |
| | | | | Apačia | 1.23 |
| | Nr. 4 | | | Viršus | |
| | | | | Apačia | |
| Nr. 5 | | | Viršus | | |
| | | | Apačia | | |
| Nr. 6 | | | Viršus | | |
| | | | Apačia | | |
| Nr. 7 | | | Viršus | | |
| | | | Apačia | | |
| Nr. 8 | | | Viršus | | |
| | | | Apačia | | |

Lipynės 3 (medžiaga, kiekis)
Ar yra vandens -
Ar yra dujų -
Pastabos X = 61798.39.09; Y = 319661.17

UAB "Inžinerija LT"

Objekto nr.

Sudarė

[Signature]

Š. Buivydas

Parašas

Pavardė

Patikrino

Parašas

Pavardė

2019-09-11

(renginio tyrimo data)

Liet. nuot. tinkl.
(Komunikacija)

Šulinys
(Inginio pavadinimas)

Nr.() 4b KORTELÉ

Klaipėda
(Miestas)

Šaulių 46
(Gatvė)

85-c-10
(Planšeto nomenklatura)

ŠULINIO PJŪVIAI (Matmenys duoti m)

PRIRIŠIMO BRĖŽINYS

Vertikalinis

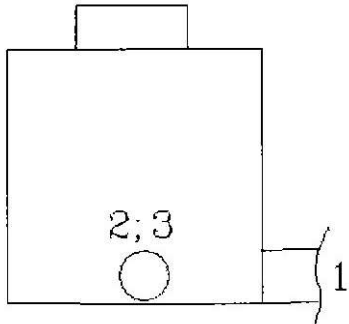

Horizontalinis

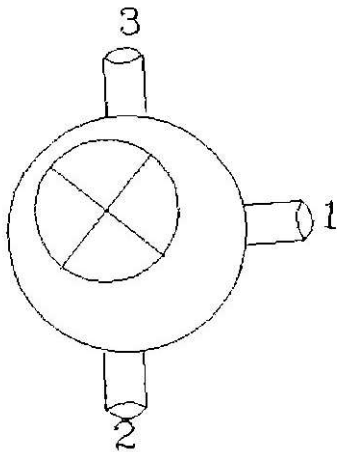

6179850

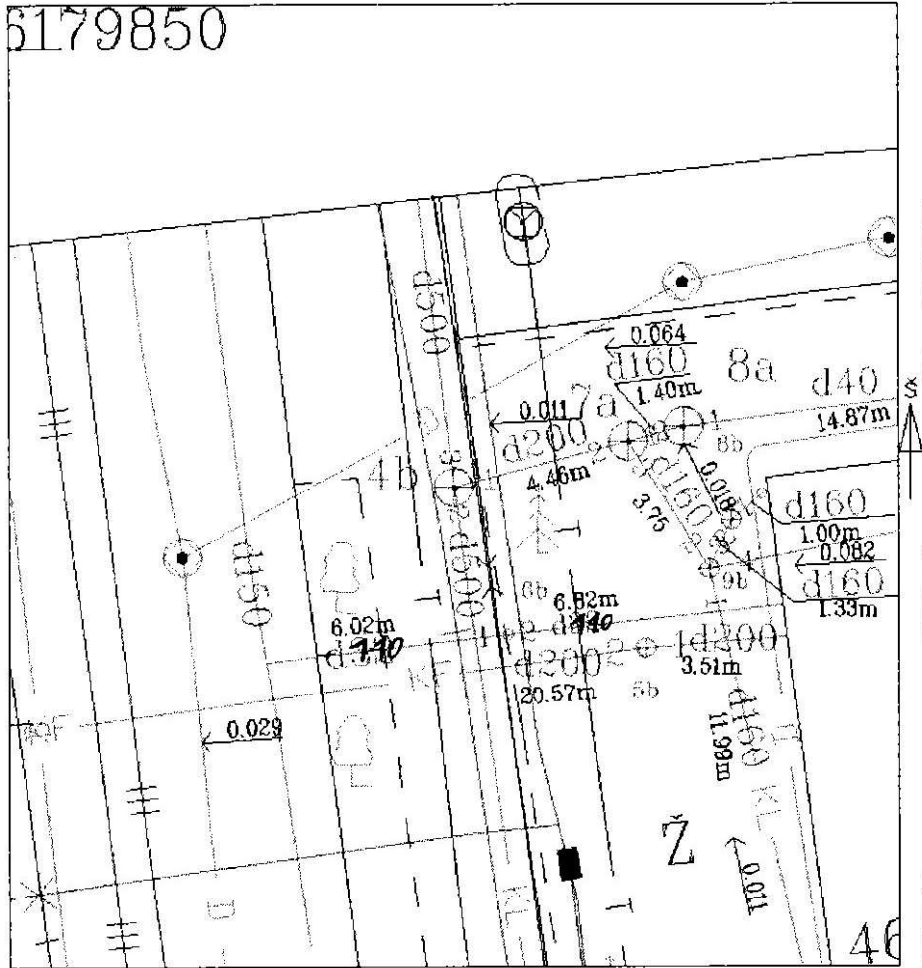

| Pavadinimas | Medžiaga | Diametras | Atstumas nuo dangčio | | Altitudės | |
|-------------|----------|-----------|----------------------|--------|-----------|------|
| Dangtis | Met. | 600.00 | | | 8.10 | |
| Žemė | žemė | | 0.00 | | 8.10 | |
| Sienos | bet. | | | | | |
| Dugnas | bet | 1000.00 | 1.17 | | 6.93 | |
| Vamzdžiai | Nr. 1 | Plast. | 200.00 | Viršus | | |
| | | | | Apačia | 1.15 | 6.95 |
| | Nr. 2 | Beton. | 500.00 | Viršus | | |
| | | | | Apačia | 1.17 | 6.93 |
| | Nr. 3 | Beton. | 500.00 | Viršus | | |
| | | | | Apačia | 1.17 | 6.93 |
| | Nr. 4 | | | Viršus | | |
| | | | | Apačia | | |
| Nr. 5 | | | Viršus | | | |
| | | | Apačia | | | |
| Nr. 6 | | | Viršus | | | |
| | | | Apačia | | | |
| Nr. 7 | | | Viršus | | | |
| | | | Apačia | | | |
| Nr. 8 | | | Viršus | | | |
| | | | Apačia | | | |

Lipynės _____
(medžiaga, kiekis)

Ar yra vandens _____

Ar yra dujų _____

Pastabos X = 6179839.09; Y = 319661.17

UAB IRENITA

Objekto nr.

Sudarys

Patvirtino

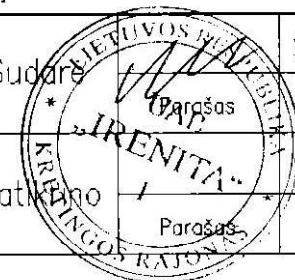

S.BUTKUS

Pavardė

S. Butkus

Pavardė

2012 m. birželio 7 d.
(Inginio tyrinėjimo data)

Liet. nuot. tinkl. dren.
(Komunikacija)

Lietaus nuotekų drenažo šulinys
(renginio pavadinimas)

Klaipėda Šaulių g.
(Miestas) (Gatvė)

Nr. () 182c KORTELE

23/55-0019

(Planeto nomenklatura)

ŠULINIŲ PĖJŪVIAI (matavys suoti m)

PRIRIŠIMO BRĖŽINYS

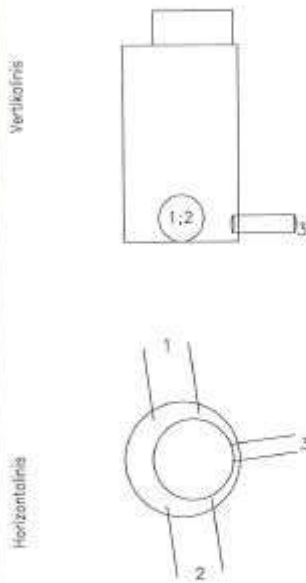

| Pavadinimas | Medžiaga | Diametras | Atstumas nuo dangčio | Altitudės | Lipynės |
|-------------|----------|-----------|----------------------|-----------|--|
| Dangtis | Ketus | 640 | | 8.10 | (medžiaga, kiekis) |
| Žemė | Cementas | | 0.00 | 8.10 | Ar yra vandens |
| Sienos | Betonas | | | | Ar yra dujų |
| Dugnas | Betonas | 1000 | 1.35 | 6.75 | Pastabos X = 6179815.68; Y = 319664.49 |
| Vamzdžiai | Nr. 1 | Beton. | 400 | Viršus | |
| | | | | Apačia | 1.35 |
| | Nr. 2 | Beton. | 400 | Viršus | |
| | | | | Apačia | 1.35 |
| | Nr. 3 | Keram. | 150 | Viršus | |
| | | | | Apačia | 1.30 |
| | Nr. 4 | | | Viršus | |
| | | | | Apačia | |
| Nr. 5 | | | Viršus | | |
| | | | Apačia | | |
| Nr. 6 | | | Viršus | | |
| | | | Apačia | | |
| Nr. 7 | | | Viršus | | |
| | | | Apačia | | |
| Nr. 8 | | | Viršus | | |
| | | | Apačia | | |

UAB "Inžinerija LT"

Objekto nr.

Sudarė

Š. Buivydas

Parašas

Pavardė

Patikrino

Parašas

Pavardė

2019-09-11

(renginio lyrinėjimo data)

Liet. nuot. tinkl. dren.
(Komunikacija)

Lietaus nuoteku, drenāžo šūlīnis
(Irengināto pavadinums)

Klaipēda Šauliņi g.
(Miests) (Gatve)

Nr. () 234 KORTELĒ

23/55-0019
(Plāneta numerācija)

ŠŪLĪNIO PĒJŪVAI (Materiāls duoti m)

PRIRIŠĪMO BRĒŽĪNYS

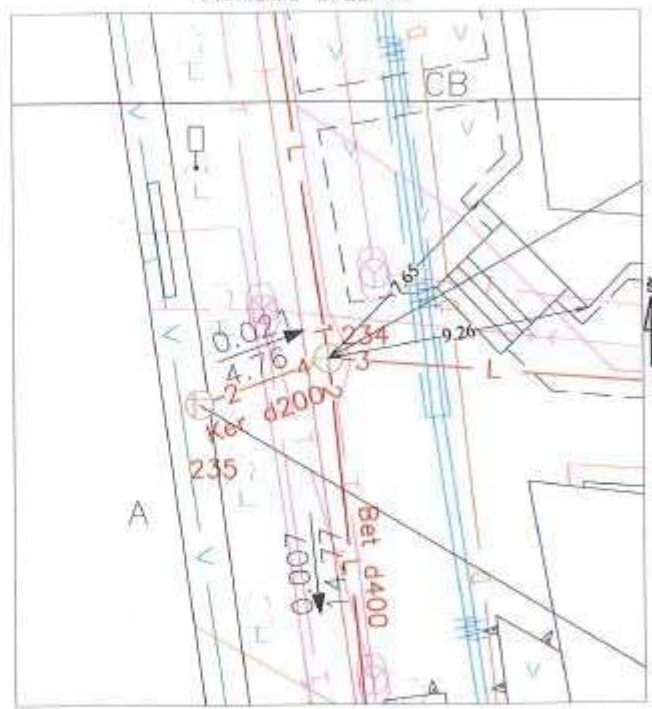
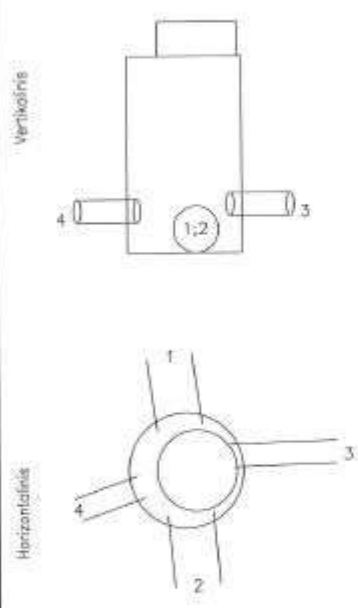

| Pavadinājums | Medžiaga | Diametrs | Atstums no daugējo | Altitudēs | Līpnes 3 (medžiaga, šķērs) Ar ūra vandens - Ar ūra duju - Pastabas X = 6179782.87; Y = 319668.34 |
|--------------|----------|----------|--------------------|-----------------------|--|
| Daugtis | Ketua | 640 | | 7.80 | |
| Zemē | Cerments | | 0.00 | 7.80 | |
| Sienas | Betons | | | | |
| Dugnos | Betons | 1000 | 1.23 | 6.57 | |
| Vārmzāģi | Nr. 1 | Beton. | 400 | Viršus Apoģia 1.21 | 6.59 |
| | Nr. 2 | Beton. | 400 | Viršus | 6.57 |
| | | | | Apoģia 1:23 | |
| | Nr. 3 | Keram | 200 | Viršus | 6.77 |
| | | | | Apoģia 1.03 | |
| | Nr. 4 | Keram | 200 | Viršus | 6.73 |
| | | | | Apoģia 1.07 | |
| | Nr. 5 | | | Viršus Apoģia | |
| Nr. 6 | | | Viršus Apoģia | | |
| Nr. 7 | | | Viršus Apoģia | | |
| Nr. 8 | | | Viršus Apoģia | | |

UAB "Inžinerija LT"

Objekta nr.
Sudārē: *[Signature]* Š. Buiydas
Paroģas Pavardē
Patikrino: *[Signature]* Paroģas Pavardē

2019-09-11
(Irengināto tīrinģimo datu)

Liet. nuot. tinkl. dren
(Kamunikacija)

Lietaus kanalizacijos grotelės
(renginio pavadinimas)

Kloipėda Šaulių g.
(Miestas) (Gatvė)

Nr. () 235 KORTELĖ

23/55-0019
(Planeto numerklator)

ŠULINIO PJŪVIŲ (matavimai duoti m)

PRIRIŠIMO BRĖŽINYS

Vertikalinis

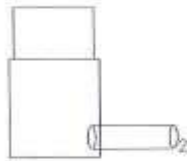

Horizontalinis

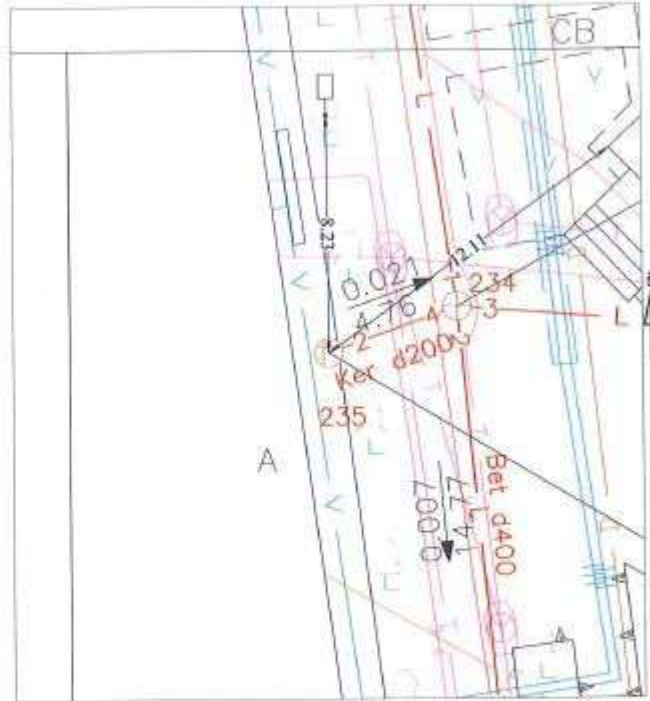

| Pavadinimas | Medžiaga | Diametras | Atstumas nuo dangčio | Altitudės | Lipynės: _____ (medžiaga, kiekis) | | |
|-------------|----------|-----------|----------------------|-----------|--|---------------------|--|
| Danglis | Kelus | 640 | | 7.69 | Ar yra vandens _____ | | |
| Žemė | Cementas | | 0.00 | 7.69 | Ar yra dujų _____ | | |
| Sienos | Betonas | | | | Pastabos X = 6179781.28; Y = 319664.85 | | |
| Dugnas | Betonas | 700 | 0.95 | 6.74 | | | |
| Vamzdžiai | Nr. 1 | | Viršus | | | UAB "Inžinerija LT" | |
| | | | Apačia | | | | |
| | Nr. 2 | Keram | 200 | Viršus | | | Objekto nr. _____ |
| | | | | Apačia | 0.86 | 6.83 | |
| | Nr. 3 | | | Viršus | | | Sudarė _____ Parašas _____ Š. Buivydos |
| | | | | Apačia | | | |
| | Nr. 4 | | | Viršus | | | Patikrino _____ Parašas _____ Pavardė _____ |
| | | | | Apačia | | | |
| | Nr. 5 | | | Viršus | | | 2019-09-11 (renginio tyrinėjimo data) |
| | | | | Apačia | | | |
| | Nr. 6 | | | Viršus | | | |
| | | | | Apačia | | | |
| | Nr. 7 | | | Viršus | | | |
| | | | | Apačia | | | |
| | Nr. 8 | | | Viršus | | | |
| | | | | Apačia | | | |

Liet. nuot. tinkl. dren.
(Komunikacija)
Lietaus nuoteku, drenažo šulinys
(renginio pavadinimas)
Klaipėda Šaulių g.
(Miestas) (Gatvė)
Nr. () 232a KORTELE
23/55-0019
(Planšetinio nomenklatūra)

ŠULINIO PĖJŪVIAI (Matymo duoti m):

PRIRIŠIMO BRĖŽINYS

Vertikalinis



Horizontalinis

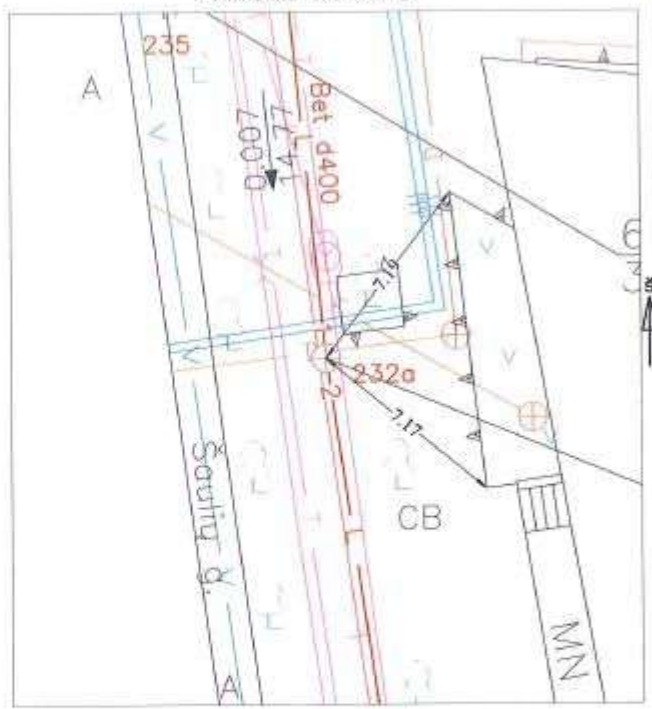
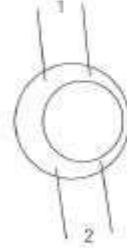

| Pavadinimas | Medžiaga | Diametras | Astumas nuo dangčio | Altitudės | Lėlynės 6 (medžiaga, kiekis) Ar yra vandens - Ar yra dujų - Pastabos X = 6179768.17; Y = 319670.80 |
|----------------------------|----------|--------------------|---------------------|-------------|--|
| Danglis | Ketas | 640 | | 7.87 | |
| Žemė | Cementas | | 0.00 | 7.87 | |
| Sienos | Betonas | | | | |
| Dugnas | Betonas | 1000 | 1.40 | 6.47 | |
| Vamzdžiai | Nr. 1 | Beton. | 400 | Viršus | |
| | | | | Apačio | 1.40 |
| | Nr. 2 | Beton. | 400 | Viršus | |
| | | | | Apačio | 1.40 |
| | Nr. 3 | | | Viršus | |
| | | | | Apačio | |
| | Nr. 4 | | | Viršus | |
| | | | | Apačio | |
| Nr. 5 | | | Viršus | | |
| | | | Apačio | | |
| Nr. 6 | | | Viršus | | |
| | | | Apačio | | |
| Nr. 7 | | | Viršus | | |
| | | | Apačio | | |
| Nr. 8 | | | Viršus | | |
| | | | Apačio | | |
| UAB "Inžinerija LT" | | | | | |
| Objekto nr. | | | | | |
| Sudarė | | <i>[Signature]</i> | | Š. Buivydas | |
| Patikrino | | Parašas | | Pavardė | |
| 2019-09-11 | | | | | |
| (renginio tyrinėjimo data) | | | | | |

Liet. nuot. tinkl. dren. (Kommunikacija)
 Lietaus nuotakyno tinklo grotelės (Inginio pavadinimas)
 Klaipėda (Miestas) Vilties g. (Gatvė)
 Nr. () 35 KORTELĖ
 23/55-0039 (Planšeto nomenklatūra)

ŠULINIO PĖVIJAI (Vidutinys dydžiai)

PRIRIŠIMO BRĖŽINYS

Vertikalis



Horizantinis

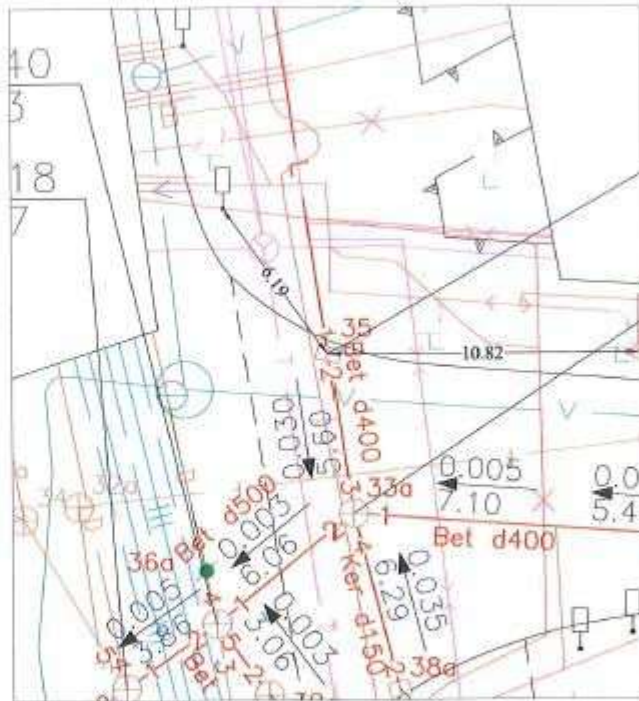
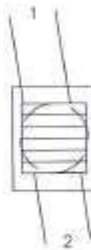

| Pavadinimas | Medžiaga | Diametras | Atstumas nuo dangčio | Altitudės | Lipynės (medžiaga, kiekis) |
|-------------|------------|-----------|----------------------|-----------|--|
| Dangtis | Ketas | 550/400 | | 7.55 | Ar yra vandens |
| Žemė | Akmerių d. | | 0.00 | 7.55 | Ar yra dujų |
| Sienos | Betonas | | | | Pastabos X = 6179736.76; Y = 319675.43 |
| Dugnas | Betonas | 700 | 1.24 | 6.31 | |

| Vamzdžiai | Nr. | Medžiaga | Diametras | Viršus | Apačia | Atstumas nuo dangčio | Altitudės | |
|-----------|-------|----------|-----------|--------|--------|----------------------|-----------|--|
| | Nr. 1 | Beton. | 400 | | | 1.23 | 6.32 | |
| | Nr. 2 | Beton. | 400 | Viršus | | | | |
| | | | | Apačia | | 1.24 | 6.31 | |
| | Nr. 3 | | | Viršus | | | | |
| | | | | Apačia | | | | |
| | Nr. 4 | | | Viršus | | | | |
| | | | | Apačia | | | | |
| Nr. 5 | | | Viršus | | | | | |
| | | | Apačia | | | | | |
| Nr. 6 | | | Viršus | | | | | |
| | | | Apačia | | | | | |
| Nr. 7 | | | Viršus | | | | | |
| | | | Apačia | | | | | |
| Nr. 8 | | | Viršus | | | | | |
| | | | Apačia | | | | | |

UAB "Inžinerija LT"

Objekto nr.
 Sudarė [Signature] Š. Buivydas
 Patikrino [Signature] P. Povardė

2019-09-11
 (Inginio tyrinėjimo data)

Liet. nuot. tinkl. dren.
(Komunikacija)

Lietaus nuoleku, drenažo šulinys
(Inginio pavadinimas)

Klaipėda Vilties g.
(Miestas) (Gatvė)

Nr. () 42a KORTELÉ

23/55-0039
(Planšeto numeracija)

ŠULINIO PĖJŪVAI (Mėrovys duobė m)

PRIRIŠIMO BRĖŽINYS

Vertikalinis

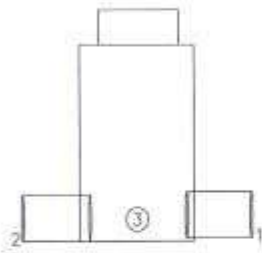

Horizontalinis

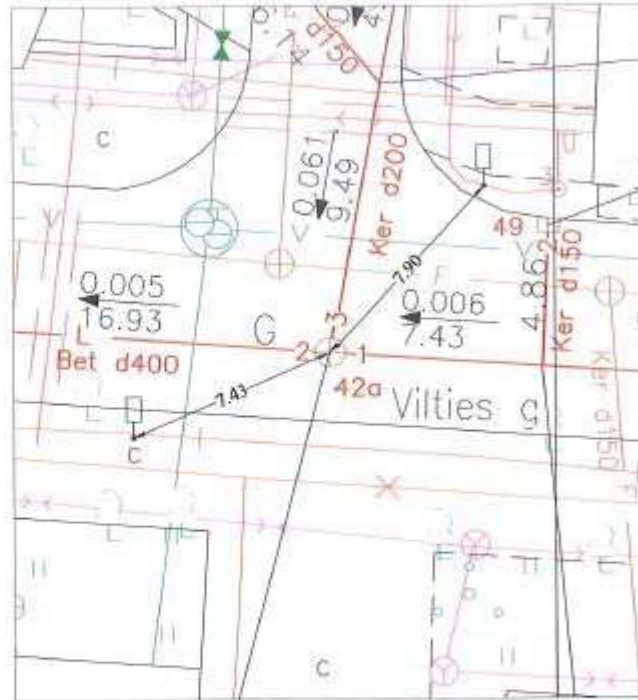
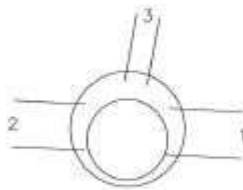

| Pavadinimas | Medžiaga | Diametras | Atstumas nuo dangčio | Altitudės | Lipnės 3 (medžiaga, kiekis) | | |
|-------------|-----------|-----------|----------------------|-----------|--|---------------------|-------------|
| Dangtis | Ketus | 640 | | 7.77 | Ar yra vandens - | | |
| Žemė | Almenų d. | | 0.00 | 7.77 | Ar yra dujų - | | |
| Sienos | Betonas | | | | Pastabos X = 6179726.46, Y = -319742.14 | | |
| Dugnas | Betonas | 1000 | 1.62 | 6.15 | | | |
| Vamzžiai | Nr. 1 | Beton. | 400 | Viršus | | UAB "Inžinerija LT" | |
| | | | | Apačia | 1.60 | | 6.17 |
| | Nr. 2 | Beton. | 400 | Viršus | | | |
| | | | | Apačia | 1.62 | | 6.15 |
| | Nr. 3 | Ker. | 200 | Viršus | | | |
| | | | | Apačia | 1.55 | | 6.22 |
| | Nr. 4 | | | Viršus | | | Objekto nr. |
| | | | | Apačia | | | |
| Nr. 5 | | | Viršus | | Sudarė Kies S. Buišys Porašas Pavarė | | |
| | | | Apačia | | | | |
| Nr. 6 | | | Viršus | | Patikrina Porašas Pavarė | | |
| | | | Apačia | | | | |
| Nr. 7 | | | Viršus | | 2019-09-11 (Inginio tyrinėjimo data) | | |
| | | | Apačia | | | | |
| Nr. 8 | | | Viršus | | | | |
| | | | Apačia | | | | |

Liet. nuot. tinkl. dren.
(Komunikacija)

Lietaus nuoleku, drenažo šulinys
(Inginio pavadinimas)

Klaipėda Vilties g.
(Miestas) (Gatvė)

Nr. () 42a KORTELĖ

23/55-0039
(Planšeto numeracija)

ŠULINIO PĖJŪVAI (Mėrovys duobė m)

PRIRIŠIMO BRĖŽINYS

Vertikalinis

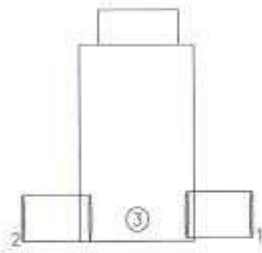

Horizontalinis

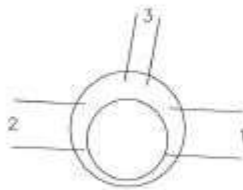

| Pavadinimas | Medžiaga | Diametras | Atstumas nuo dangčio | Altitudės | Lipnės 3 (medžiaga, kiekis) | |
|-------------|-----------|-----------|----------------------|-----------|---|------|
| Dangtis | Ketus | 640 | | 7.77 | Ar yra vandens - | |
| Žemė | Akmenų d. | | 0.00 | 7.77 | Ar yra dujų - | |
| Sienos | Betonas | | | | Pastabos X = 6179726.46, Y = -319742.14 | |
| Dugnas | Betonas | 1000 | 1.62 | 6.15 | | |
| Vamzdyniai | Nr. 1 | Beton. | 400 | Viršus | | |
| | | | | Apačia | 1.60 | 6.17 |
| | Nr. 2 | Beton. | 400 | Viršus | | |
| | | | | Apačia | 1.62 | 6.15 |
| | Nr. 3 | Ker. | 200 | Viršus | | |
| | | | | Apačia | 1.55 | 6.22 |
| | Nr. 4 | | | Viršus | | |
| | | | | Apačia | | |
| Nr. 5 | | | Viršus | | | |
| | | | Apačia | | | |
| Nr. 6 | | | Viršus | | | |
| | | | Apačia | | | |
| Nr. 7 | | | Viršus | | | |
| | | | Apačia | | | |
| Nr. 8 | | | Viršus | | | |
| | | | Apačia | | | |

UAB "Inžinerija LT"

Objekto nr.

Sudarė

Kies S. Buiydyk

Parašas Pavardė

Patikrino

Parašas Pavardė

2019-09-11

(Inginio tyrinėjimo data)

Liet. nuot. tinkl. dren.
(Komunikacija)

Lietaus nuotakyno tinklo grotelės
(renginio pavadinimas)

Klaipėda Romioji g.
(Miestas) (Gatvė)

Nr. () 44 KORTELĖ

23/55-0039
(Planšeto nomenklatorė)

ŠULINIO PJŪVIAI (Matavimo duotį m)

PRIRIŠIMO BRĖŽINYS

Vertikalinis



Horizontalinis

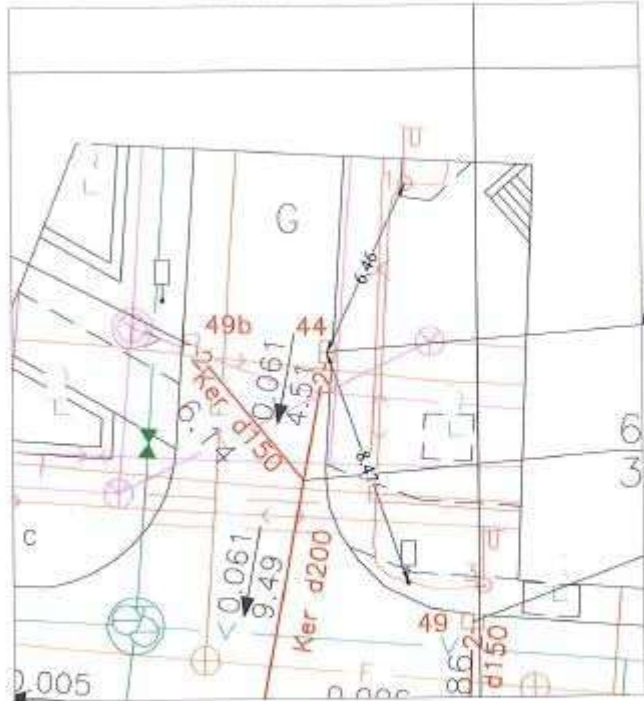
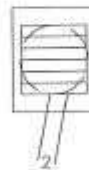

| Pavadinimas | Medžiaga | Diametras | Atstumas nuo dangčio | Altitudės | Lipynės (medžiaga, kiekis) | |
|-------------|-----------|-----------|----------------------|-----------|--|------|
| Dangtis | Ketas | 550/400 | | 7.64 | Ar yra vandens | |
| Zemė | Akmenų d. | | 0.00 | 7.64 | Ar yra dujų | |
| Sienos | Betonas | | | | Pastabos X = 6179740.22; Y = 319744.75 | |
| Dugnas | Betonas | 500 | 0.56 | 7.08 | | |
| Vamzdužiai | Nr. 1 | | Viršus | | | |
| | | | Apačio | | | |
| | Nr. 2 | Kerom | 150 | Viršus | | 7.08 |
| | | | | Apačio | 0.56 | |
| | Nr. 3 | | | Viršus | | |
| | | | | Apačio | | |
| | Nr. 4 | | | Viršus | | |
| | | | | Apačio | | |
| Nr. 5 | | | Viršus | | | |
| | | | Apačio | | | |
| Nr. 6 | | | Viršus | | | |
| | | | Apačio | | | |
| Nr. 7 | | | Viršus | | | |
| | | | Apačio | | | |
| Nr. 8 | | | Viršus | | | |
| | | | Apačio | | | |

UAB "Inžinerija LT"

Objekto nr.

Sudarė: *[Signature]* S. Buivydas
Parašas: Povardė

Patikrino: *[Signature]*
Parašas: Povardė

2019-10-02
(renginio tyrinėjimo data)